

**Pneumatic stapling pliers
Pneumatisk häftång
Druckluft-Klammerungszange
Agrafeuse pince pneumatique**

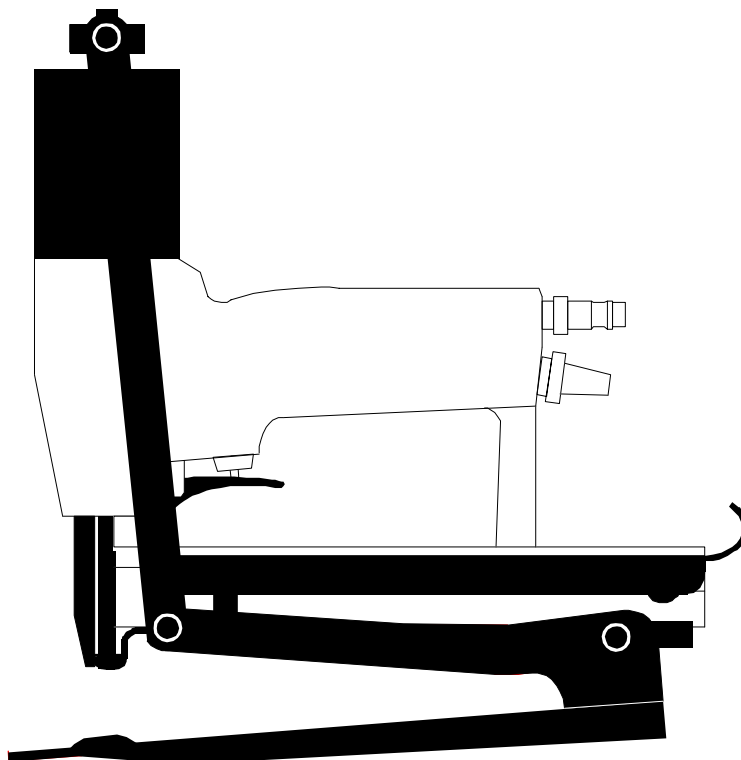

JK20T779 / 777, JK20T779 / 777L

Operating Instructions **E**

Bruksanvisning **S**

Betriebsanleitung **D**

Notice d'emploi **F**

Josef Kihlberg AB

Box 126, S-544 22 Hjo, Sweden

Telephone: +46 (0)503 328 00 Telefax: +46 (0)503 328 01

www.kihlberg.se

e-mail: reception@kihlberg.se

**The employer is responsible for:**

- ⇒ enforcement of compliance with safety warnings and all other directions presented in these *Operating Instructions* and its appended documents;
- ⇒ ensuring that the instructions and its appendixes are distributed to the personnel concerned;
- ⇒ familiarizing himself with these instructions in the interest of personnel safety and proper use of this tool;
- ⇒ enforcement of all rules and regulations issued by local Safety Authorities for the use of this tool.

**Der Arbeitgeber verantwortet dafür daß:**

- ⇒ allen Personen, die mit dem Gerät zu tun haben, diese *Betriebsanleitung* und die dazu hörende Beilagen jederzeit zugänglich sind;
- ⇒ alle betroffene Beschäftigten die Sicherheitshinweise und alle Anleitungen in diesem Heft und seinen Beilagen kennen und befolgen;
- ⇒ die einschlägigen Sicherheitsvorschriften der Behörden und Berufsgenossenschaften eingehalten werden.

**Arbetsgivaren skall se till att:**

- ⇒ denna *Bruksanvisning* – och dess bilagor – hålls tillgänglig för, samt att den studeras och åtföljs av, all berörd personal;
- ⇒ personal som skall arbeta med verktyget har tillräcklig färdighet och väl känner till olycksrisker, lämpliga arbetsmetoder och verktygets skötsel;
- ⇒ allmänna säkerhetsregler samt särskilda regler för minderårigs arbete med spikpistol åtföljs;
- ⇒ personalen får den instruktion, utrustning och tid som behövs för daglig tillsyn av verktyget.

**L'employeur doit s'assurer que:**

- ⇒ cette *Notice d'emploi* et les matières annexées soient à la disposition de toute personne servant l'outil;
- ⇒ toute personne travaillant avec l'outil soit au courant de – et obéissante à – cette notice et ses matières ajoutées;
- ⇒ les instructions de sécurité prévues par les comités de sécurité et par les instances officielles soient respectées.

When studying these Operating Instructions, consult also the tool's spare parts list and technical data sheet
 Vid studie av denna Bruksanvisning skall även verktygets reservdels- och tekniska datalista användas
 Beim Studieren dieser Betriebsanleitung sind auch die Ersatzteil- und Technische Datenlisten zu benutzen
 En étudiant cette Notice d'emploi, consultez aussi la liste des pièces de rechange et la fiche de dates techniques

Table of Contents

Safety Warnings and Tool Installation	1
Tool use	3
Maintenance	5
Elimination of malfunctions	6
Spare parts drawing	7
Technische daten	11
Declaration of conformity	12

Inhaltsverzeichnis

Sicherheitshinweise und Inbetriebnahme	1
Bedienung	3
Wartung	5
Beseitigung von Störungen	6
Watung	7
Technischen daten	11
Konformitätserklärung	12

Innehållsförteckning

Säkerhetsvarningar och installation	1
Användning	3
Underhåll	5
Avhjäljande av störningar	6
Reservdelsritning	7
Teknisk Specification	11
CE deklARATION	12

Table des Matières

Instructions de sécurité et mise en service	1
Emploi	3
Entretien	5
Elimination de dérangements	6
Dessin pièces de rechange	7
Carcteréristiques techniques	11
Déclaration de conformité	12

Safety warnings and tool installation Sicherheitshinweise und Inbetriebnahme

Säkerhetsvarningar och installation Instructions de sécurité et mise en service

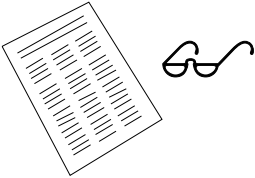
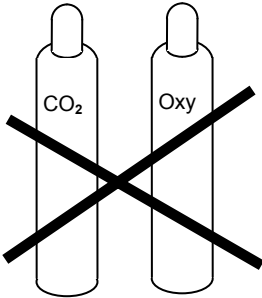
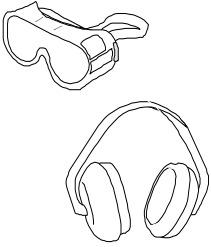
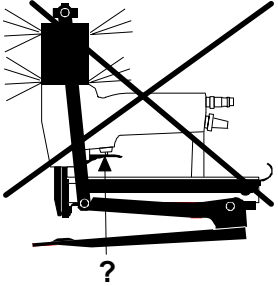
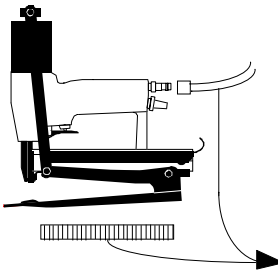
<p>E Read these warnings to prevent injuries to yourself and to bystanders.</p> <p>Refer to the sections <i>Tool use, Maintenance and Elimination of malfunctions</i> for additional information.</p> <p>D Bitte diese Sicherheitswarnungen lesen um Unfälle für Sie und Zuschauer zu vermeiden.</p> <p>Weitere Information finden Sie in den Abschnitten <i>Bedienung, Wartung und Beseitigung von Störungen</i>.</p>		<p>S Läs dessa varningar för att undvika skador på Dig själv eller åskådare.</p> <p>För ytterligare information se avsnitten <i>Användning, Underhåll</i> och <i>Felsökning</i>.</p> <p>F Lisez ces instructions de sécurité pour éviter des accidents pour vous même et les spectateurs.</p> <p>Pour information complémentaire, voyez les sections <i>Emploi, Entretien</i> et <i>Elimination de dérangements</i>.</p>
<p>E Never use oxygen, combustible gases, CO₂, steam or high pressure gas tanks as power sources for this tool; the tool may explode and cause serious injury.</p> <p>Use only dry, clean, pressure regulated compressed air to drive the tool.</p> <p>D Niemals Sauerstoff, Brenngase, CO₂ oder Hochdruckgase als Energiequelle für dieses Gerät benutzen; dies kann zu Explosionsverletzungen führen.</p> <p>Benutzen Sie ausschließlich trockene, reine, geregelte Druckluft</p>		<p>S Använd aldrig syrgas, brännbart gas, CO₂, ånga eller gas från högtryckstuber för att driva detta verktyg; det kan då explodera och förorsaka svåra skador.</p> <p>Använd endast torr, ren, reglerad tryckluft till verktyget.</p> <p>F N'utilisez jamais d'oxygène, de gaz inflammable, CO₂, ou de gaz haute pression pour cet outil. Ils peuvent causer une explosion et des accidents graves.</p> <p>Utilisez seulement d'air comprimé sec, pur et réglé.</p>
<p>E To prevent eye injuries, eye protection must always be worn by the operator and others in the work area. Always use other personal protection equipment as required, such as ear protection, hard hats, etc.</p> <p>D Achten Sie darauf, daß Sie und die anderen Personen in der Nähe Ihres Arbeitsplatzes während der Benutzung des Gerätes Sicherheitsbrillen und anderen Sicherheitseinrichtungen tragen.</p>		<p>S För att undvika synskador bör operatören och andra personer på arbetsplatsen bära ögonskydd. Vid behov bör också hörselskydd och eventuell annan personlig skyddsutrustning användas.</p> <p>F Faites attention à ce que les personnes se trouvant à proximité de l'outil et ceux qui s'en servent, portent des lunettes de sécurité et toute autre protection nécessaire.</p>
<p>E Never use a defective tool. Make sure that the trigger operates properly and that all screws and nuts are securely tightened at all times.</p> <p>Do not modify the tool.</p> <p>D Benutzen Sie niemals ein defektes Gerät. Achten Sie darauf, daß der Abzug richtig funktioniert und daß alle Schrauben und Muttern fest angezogen sind.</p> <p>Nehmen Sie niemals Änderungen am Gerät vor.</p>		<p>S Använd aldrig ett defekt verktyg. Kontrollera dagligen att avtryckaren fungerar korrekt, och att alla skruvar och muttrar är säkert åtdragna.</p> <p>Det är förbjudet att modifiera verktyget.</p> <p>F N'utilisez jamais un outil défectueux. Faites attention à ce que la détente fonctionne parfaitement et que toutes les vis et tous les écrous soient bien serrés.</p> <p>N'apportez jamais aucune modification à l'outil</p>
<p>E Always disconnect the tool from the air supply and empty the magazine when making a break or ending work, when servicing the tool or eliminating malfunctions.</p> <p>Never leave a loaded tool unattended.</p> <p>D Kuppeln Sie immer die Druckluftzufuhr ab und entleeren Sie das Magazin bei Arbeitspausen, Arbeitende, beim Beheben von Störungen und bei Wartung und Reparaturen.</p> <p>Niemals ein geladenes Gerät unbeaufsichtigt lassen.</p>		<p>S Koppla alltid bort verktyget från tryckluften och töm magasinet vid arbetspauser, vid arbetets slut, vid avhjälpande av störningar och vid underhåll och reparation</p> <p>Lämna aldrig ett laddat verktyg utan tillsyn.</p> <p>F L'outil est à débrancher de l'air comprimé et son magasin à vider à l'arrêt et en fin du travail, pour l'élimination de dérangements et pour des travaux d'entretien et de réparation.</p> <p>Ne laissez jamais traîner un outil chargé sans surveillance.</p>

Safety warnings and tool installation
Sicherheitshinweise und Inbetriebnahme

Säkerhetsvarningar och installation
Instructions de sécurité et mise en service

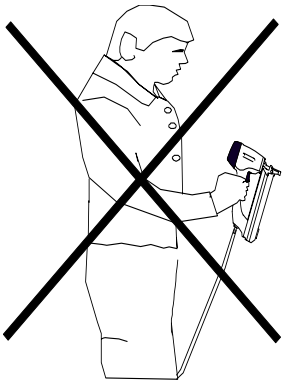
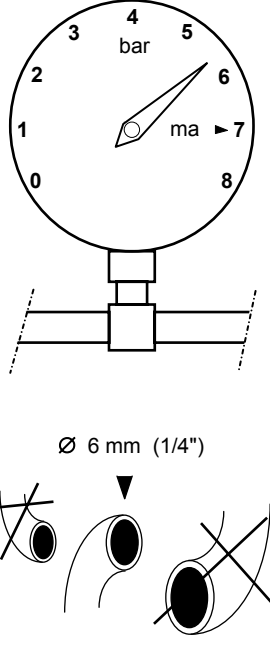
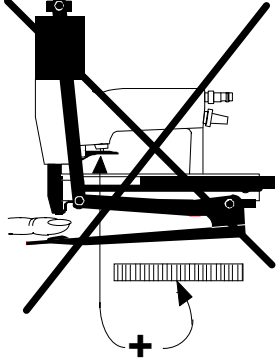
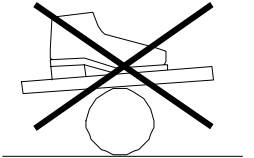
<p>E Always assume that the tool is loaded. No horseplay! Respect the tool as a working implement.</p> <p>Never point the tool at yourself or anyone else, whether it contains staples or not. Always remove finger from trigger when not driving staples.</p> <p>D Gehen Sie immer davon aus, daß das Gerät geladen ist. Spielen Sie deshalb niemals damit herum.</p> <p>Richten Sie das Gerät niemals auf sich oder andere Personen. Wenn keine Klammern ein zu treiben sind, den Abzugshebel nicht berühren um unbeabsichtigtes Auslösen zu vermeiden.</p>		<p>S Betrakta alltid verktyget som laddat. Det är ett arbetsredskap och ingen leksak.</p> <p>Rikta aldrig verktyget mot Dig själv eller någon annan, vare sig magasinet är laddat eller inte. Ta genast bort fingret från avtryckaren då inga fler klammer skall drivas i.</p> <p>F Partez toujours de l'idée que l'outil est chargé d'agrafes ou de clous. Ne le traiter pas comme un jouet.</p> <p>Ne dirigez jamais l'outil vers vous ni vers une autre personne. Quand vous n'utilisez pas l'outil, enlevez le doigt du détente pour éviter une décharge sans intention.</p>
<p>E Connect the tool to the compressed air line before loading staples. The max. allowable air pressure is 7 bar.</p> <p>Ensure that the air hose has the right dimension to avoid pressure drops which might cause malfunctioning – min. ¼". An installation instruction may be obtained from the manufacturer</p> <p>The tool and the hose must have a coupling which automatically bleeds all air pressure from the tool when it is disconnected.</p> <p>D Schließen Sie immer das Gerät an die Luftleitung an bevor das Magazin zu laden. Gestattete Höchstdruck: 7 bar.</p> <p>Achten Sie darauf, daß der Schlauch die richtige Größe hat um Betriebsfehler durch zu großen Druckabfall zu vermeiden – min. 6 mm. Eine Installationsanweisung ist vom Hersteller zu erhalten.</p> <p>Das Gerät und der Schlauch sollen mit einer Kupplung versehen sein, die das Gerät bei Entkupplung automatisch entlüftet.</p>	 <p>Ø 6 mm (1/4")</p>	<p>S Koppla verktyget till tryckluftsystemet innan klammer laddas. Det högsta tillåtna lufttrycket är 7 bar.</p> <p>Se till att luftslangen är rätt dimensionerad för att undvika felaktig funktion på grund av för stort tryckfall – min. 6 mm. En installationsinstruktion kan erhållas från tillverkaren.</p> <p>Verktyget och slangen skall vara försedda med en anslutningsnippel, som automatiskt avluftar verktyget när det kopplas bort.</p> <p>F Raccordez l'outil invariablement à l'air comprimé avant de charger le magasin. Pression d'air maximum: 7 bar.</p> <p>Utilisez un tuyau proprement dimensionné pour éviter une fonction impropre à cause de baisse de la pression d'air – min. 6 mm. Vous pouvez obtenir une instruction d'installation chez le fabricant</p> <p>L'outil et le tuyau doivent se raccorder par un raccord qui va vider l'outil automatiquement quand l'outil est débranché.</p>
<p>E Avoid personal injury. Never hold your hand in the jaws of the tool. It will get caught when the trigger is depressed!</p> <p>Do not load the tool with the trigger depressed. Use only original Josef Kihlberg staples, type 777/779.</p> <p>D Unfälle vermeiden. Niemals die Hand in die Öffnung des Gerätes hereinstecken. Sie wird festgeklemmt bei dem Betätigen des Abzuges!</p> <p>Laden Sie das Gerät niemals wenn der Abzug betätigt ist. Nur Josef Kihlberg Originalklammern verwenden, Typ 777/779.</p>		<p>S Undvik personskador. Håll aldrig handen i verktygets gap. Den kommer att fastna när avtryckaren aktiveras!</p> <p>Ladda aldrig magasinet när avtryckaren är aktiverad. Använd endast Josef Kihlberg originalklammer, typ 777/779.</p> <p>F Evitez les accidents corporels. Ne mettez jamais la main dans l'orifice de l'outil. Elle sera prise en pressant la détente!</p> <p>Ne chargez l'outil jamais en pressant la détente. Utilisez seulement les agrafes d'origine Josef Kihlberg, type 777/779.</p>
<p>E Always place yourself in a firmly balanced position when using or handling the tool.</p> <p>D Stellen Sie sich immer in eine stabile, wohl ausgeglichene Position bei dem Gebrauch des Gerätes.</p>		<p>S Vid användning av verktyget bör man stå välbalanserat och stadigt.</p> <p>F Tenez toujours une position bien balancée et ferme quand vous utilisez l'outil.</p>

Tool use
Bedienung
Användning
Emploi

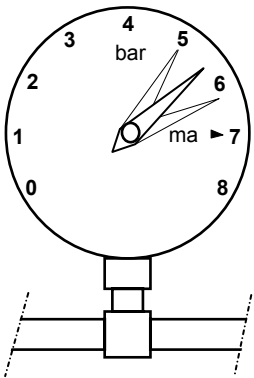
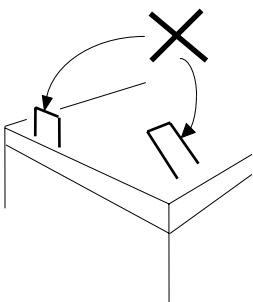
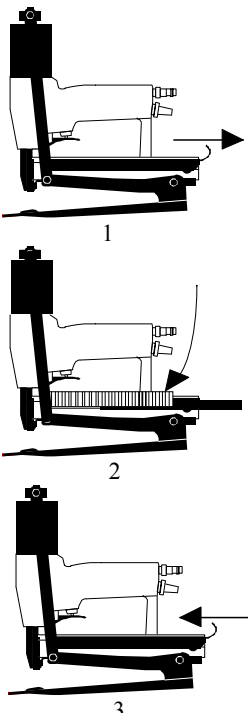
<p>E Be sure that the tool is not pointed at yourself or any one else when connecting it to the compressed air line.</p> <p>D Beim anschließen des Gerätes an die Druckluftleitung darauf achten, daß die Austrittsöffnung nie auf Sie oder andere Personen zielt.</p>		<p>S Rikta inte verktyget mot Dig själv eller någon annan vid anslutning till tryckluftsnätet.</p> <p>F Au raccordement, veillez à ce que la bouche de l'outil ne soit pas dirigé vers vous ou vers une autre personne.</p>
<p>E Adjust the air pressure to the lowest one that will drive the staples to the desired depth. Start at approx. 5.5 bar and raise this by 0.5 bar increments until the correct operating pressure for the job in hand is found. Never exceed 7 bar.</p> <p>A low air pressure will give low maintenance costs!</p> <p>D Stellen sie keinen höheren Luftdruck ein als für das richtige Eintreiben der Klammern nötig ist. Beginnen Sie dabei mit ca. 5.5 bar und erhöhen Sie den Druck in 0,5 bar Stufen bis der richtige Arbeitsdruck gefunden ist. Gehen Sie aber niemals über 7 bar hinaus.</p> <p>Ein niedriger Luftdruck führt auch zu niedrigen Wartungskosten!</p>		<p>S Ställ in lägsta möjliga lufttryck som fortfarande driver klammern till önskat djup. Börja med ungefär 5.5 bar och höj sedan trycket i steg om 0,5 bar tills det rätta arbetstrycket etablerats. Överstig dock aldrig 7 bar.</p> <p>Ett lågt lufttryck bidrar till att hålla underhållskostnaderna nere!</p> <p>F La pression d'air est à régler au minimum nécessaire pour le travail à exécuter. Commencez à environ 5.5 bar et augmentez chaque fois de 0,5 bar pour arriver au résultat satisfaisant. N'exécédez jamais les 7 bar.</p> <p>Une pression modérée vous donne des frais d'entretien réduits!</p>
<p>E Place the tool firmly on the work surface. Never drive staples in extremely hard or brittle material. Do not drive staples at too steep an angle or too close to the edge of the work: the fastener might fly free and hurt someone.</p> <p>D Setzen Sie das Gerät immer fest auf das Werkstück an. Niemals versuchen Klammern in sehr harte oder spröde Materialien einzutreiben. Achten Sie darauf, daß das Gerät niemals zu dicht an die Kante oder schräg aufgesetzt wird, um das Abprallen von Klammern zu vermeiden.</p>		<p>S Placera mynningen stadigt mot arbetsstycket. Försök aldrig att driva in klammer i mycket hårda eller spröda material. Om klammer drivs in för nära kanten eller i brant vinkel finns risk för att klammer slungas ut i lokalen.</p> <p>F Positionnez l'outil fermement sur la pièce à tacher. N'essayez pas d'agrafer dans des matières extrêmement dures ou cassantes. N'agrafez jamais trop près du bord ou en biais, ceci pour éviter le rebondissement de l'agrafe</p>
<p>E The correct type of staples for the tool is marked on the right hand side of the magazine. Load the magazine as follows:</p> <ol style="list-style-type: none"> 1. Pull the magazine lid all the way out. 2. Place the staple strip into the staple rail from the left hand side. 3. Push the lid all the way forward again until it clicks in. <p>D Der für das Gerät richtige Klammertyp ist auf der rechten Seite des Magazines angegeben. Die Klammern werden folgendermaßen geladen:</p> <ol style="list-style-type: none"> 1. Den Magasindeckel ganz ausziehen. 2. Den Klammerstreifen von links in den Klammerträger hineinlegen. 3. Den Deckel ganz noch vorn drücken bis er einrastet. 		<p>S Den rätta typen av klammer för verktyget finns angiven på magasinets höger sida. Ladda magasinet på följande sätt:</p> <ol style="list-style-type: none"> 1. Dra ut magasinlocket hela vägen. 2. Lägg en klammerstav från vänster i klammerbanan. 3. Tryck locket hela vägen in igen tills det snäpper in. <p>F Le type d'agrafes destiné à l'outil est inscrit à droite au magasin. Le chargement d'agrafes se passe comme ci:</p> <ol style="list-style-type: none"> 1. Tirez le couvercle magasin tout en arrière. 2. Placez la bande d'agrafes dans le rail d'agrafes du côté gauche. 3. Retournez le couvercle en avant pour l'encliqueter.

Tool use
Bedienung
Användning
Emploi

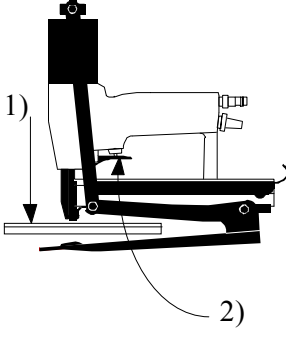
<p>E The stapling pliers JK 20T has only single shot firing without safety yoke. 1) First place the tool around the work piece, 2) then pull the trigger. To avoid damage to the tool, never fire it when it is empty.</p> <p>D Die Kalmmerungszange JK 20T hat nur Einzel- feuerung, ohne Sicherheitsbügel. 1) Das Gerät zuerst um das Werkstück herum plazieren, 2) dann den Abzug betätigen. Um Geräteschäden zu vermeiden, niemals feuern wenn das Gerät leer ist.</p>		<p>S Häfttången JK 20T har blott enkelskott-avfyrning utan säkerhetsbygel. 1) Placera verktyget först kring arbetsstycket, 2) tryck sedan på avtryckare. För att undvika skador på verktyget, avfyr det aldrig när det är tomt</p> <p>F L'agrafeuse pince JK 20T ne fonctionne que à coup simple, sans étrier de sécurité. 1) Commencez par placer l'outil autour du matériel, 2) ensuite appuyez sur la détente. Pour ne pas dommager l'outil, n'appuyez jamais sur la détente quand l'outil est vide.</p>
<p>E You must not modify the tool or set it up in a jig without acceptance from the producer.</p> <p>D Sie dürfen nicht das Gerät ändern oder es oben in einer Spannvorrichtung ohne Gutheißung vom Produzenten einstellen</p>		<p>S Verktyget får ej modifieras eller monteras i jigg utan tillverkarens godkännande</p> <p>F Vous ne devez pas modifier l'outil ou le placer vers le hautdans un gabarit sans l'approbation du producteur</p>

Maintenance
Wartung
Underhåll
Entretien

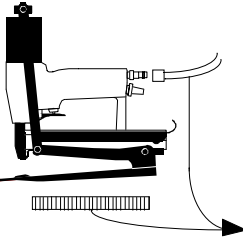
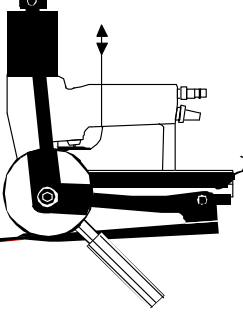
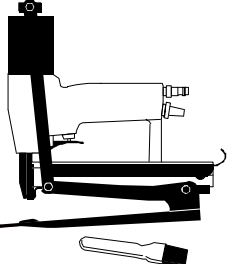
<p>E Always disconnect the tool from the air supply, empty the magazine and read the section <i>Safety warnings</i> before starting maintenance.</p> <p>D Trennen Sie immer erst das Gerät von der Druckluftleitung, entleeren Sie das Magazin und lesen Sie die <i>Sicherheitshinweise</i> bevor Sie mit der Wartung beginnen.</p>		<p>S Koppla alltid bort luftslangen, töm magasinet och läs avsnittet <i>Säkerhetsvarningar</i> innan underhåll av verktyget påbörjas.</p> <p>F Avant de commencer l'entretien, déconnectez l'outil du réseau d'air, videz le magasin et lisez la section <i>Instructions de sécurité et mise en service.</i></p>
<p>E Check the proper functioning of all safety devices daily. Make especially sure that ⇒ the trigger moves freely without binding or sticking; ⇒ all screws and nuts are securely tightened.</p> <p>D Prüfen Sie täglich ob alle Sicherheitseinrichtungen richtig funktionieren. Achten Sie besonders darauf, daß ⇒ der Abzugshebel sich frei bewegt; ⇒ alle Schrauben und Muttern fest angezogen sind.</p>		<p>S Kontrollera dagligen att alla säkerhetsanordningar fungerar. Se särskilt efter att ⇒ avtryckaren löper fritt utan att kärva; ⇒ alla skruvar och muttrar är ordentligt dragna.</p> <p>F Contrôlez chaque jour la fonction propre de toutes les dispositions de sécurité. Vérifiez particulièrement que ⇒ la détente joue librement; ⇒ toutes les vis et tous les écrous sont bien serrés.</p>
<p>E This tool does not require <i>special</i> servicing. It only needs regular cleaning with a non-aggressive (corrosive) cleaning agent. Do not remove any parts for cleaning purposes!</p> <p>D Eine <i>spezielle</i> Pflege ist nicht erforderlich für das Gerät. Es soll nur regelmäßig mit einem nicht-aggressiven Reinigungsmittel gesäubert werden. Bauen Sie dazu keine Teile ab!</p>		<p>S Verktyget kräver ingen <i>speciell</i> service. Det behöver endast göras rent regelbundet med ett icke-aggressivt rengöringsmedel. Demontera ej verktyget vid rengöring!</p> <p>F L'outil n'a pas besoin d'entretien <i>spécifique</i>. Il suffit d'un nettoyage régulier avec un détergent non-agressif. Pour cela, ne démontez pas des pièces!</p>

**Maintenance
Wartung**
**Underhåll
Entretien**

E The tool needs a small amount of lubricating oil in the nipple each day or approx. 10 drops once a week to ensure a safe function and endurance. At high frequency stapling we recommend lubricating oil. Please contact our agent for consultation.

- Part no: 1 litre 184314
 0.2 litre 733007

-Sliding parts are greased, with Dow Corning grease MS 4 Silicon Compound, at the factory. These greases therefore are also recommended for moving parts if they have been cleaned or replaced. Order nr: 184943

D Das Gerät benötigt etwas Schmieröl im Nippel jeden Tag oder ca.. 10 Tropfen einmal wöchentlich, zu einer sicheren Funktion und der Ausdauer sicherzustellen. An Hochfrequenz Heftung empfehlen wir Schmieröl. Setzen Sie sich bitte mit unserem Ansprechpartner für Beratung in Verbindung.:

Artikelnr: 1 Liter 184314
 0.2 Liter 733007

- Ölerjustierung: 1 Tropfen/40 Schläge
Herstellerseitig sind die Gleitstellen mit Gleitfett Dow Corning MS 4 Silicon Compound versehen. Diese Fette sind daher auch für die bewegliche Teile bei Reinigung oder Ersatz zu empfehlen. Bestellungen-Nr: 184943

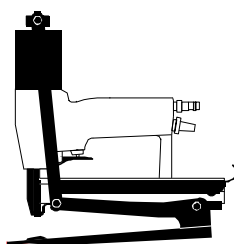
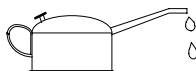

S För en säker funktion och en lång livslängd behöver verktyget en liten mängd dimsmörjolja. Några droppar dagligen in i luftnippeln eller ca 10 droppar en gång per vecka. Vid högfrekvent spikning rekommenderar vi smörjning medelst dimsmörjning. Kontakta vår representant för samråd.

Oljerekommendation

Beställningsnummer 1 liter 184314
 0,2liter 733007

Verktyget glidytor har av tillverkaren belagts med fett Dow Corning MS4 Silicon Compound. Vi rekomomenderar därför också för rörliga delar vid rengöring eller utbyte. Beställnings nr 184943

F L'outil a besoin d'un peu d'huile de graissage dans le raccord chaque jour ou approximativement. 10 gouttes une fois par semaine pour assurer une fonction et une résistance sûres. À la haute fréquence agrafant nous recommandons l'huile de graissage. Veuillez entrer en contact avec notre agent pour la consultation

- No de commande: 1 litre 184314
 0.2 litre 733007

- Ajustement de l'huileur: 1 goutte/40 coups

Les pièces glissantes sont traitées de graisse Kluber Spezialfett Synthese Proba 270 ou de graisse Dow Corning MS 4 Silicon Compound déjà à la fabrication. Par conséquence, ces graisses sont recommandées pour les pièces mouvantes aussi en cas de nettoyage ou de rechange. No. de commande: 184943

Elimination of malfunctions Beseitigung von Störungen

Avhjäljande av störningar Elimination de dérangements

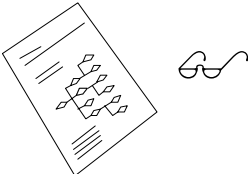
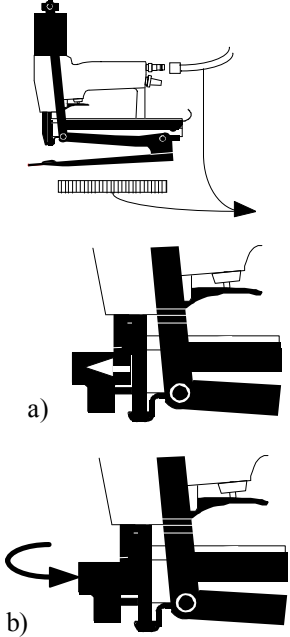
<p>E You may obtain a <i>trouble shooting chart</i> and <i>repair instructions</i> from your local dealer or order them from the manufacturer.</p> <p>D Sie können ein <i>Fehlersuche-Schema</i> und <i>Reparaturanweisungen</i> von Ihrem Händler bekommen oder bei dem Hersteller bestellen.</p>		<p>S Ett <i>felsökningschema</i> och en <i>underhållsinstruktion</i> kan erhållas från leverantören eller beställas hos tillverkaren.</p> <p>F Vous pouvez obtenir un <i>schéma cherche-fautes</i> et une <i>instruction d'entretien</i> chez votre vendeur ou les commander chez le fabricant.</p>
<p>E Always disconnect the tool from the air supply, empty the magazine and read the section <i>Safety warnings</i> before starting trouble shooting.</p> <p>To remove a staple which may have got stuck:</p> <ol style="list-style-type: none"> Pry the door open with a screw driver from the left hand side. Remove any staple remnants inside the tool nozzle and close the door again until it clicks shut. <p>D Trennen Sie immer erst das Gerät von der Druckluftleitung, entleeren sie das Magazin und lesen Sie die <i>Sicherheitshinweise</i> bevor Sie Störungen beseitigen.</p> <p>Um steckengebliebene Klammern zu entfernen wird Folgendes gemacht:</p> <ol style="list-style-type: none"> Die Vorderplatte mit einem Schraubenzieher von links öffnen. Eventuelle Klammerresten von der Klammerführung entfernen und die Vorderplatte wieder schließen bis sie einrastet. 		<p>S Koppla alltid bort luftslangen, töm magasinet och läs avsnittet <i>Säkerhetsvarningar</i> innan störningar börjar avhjäljas.</p> <p>För att avlägsna en klammer, som fastnat:</p> <ol style="list-style-type: none"> Öppna dörren med hjälp av en skruvmejsel från vänster. Ta bort eventuella klammerrester ur mynningen och stäng dörren igen tills den snäpper in bakom spärren. <p>F Avant de commencer l'élimination de dérangements, déconnectez l'outil du réseau d'air, videz le magasin et lisez la section <i>Instructions de sécurité et mise en service</i>.</p> <p>Pour enlever une agrafe bloqué, avancez à la façon suivante:</p> <ol style="list-style-type: none"> Ouvrez la porte avec un tournevis du côté gauche. Enlever les restes d'agrafe de la bouche de l'outil. En suite, fermez la porte et encliquetez le.

Spare parts drawing JK20T779
Ersatzteilzeichnung JK20T779

Reservdelsritning JK20T779
Dessin pièces de rechange JK20T779

118542

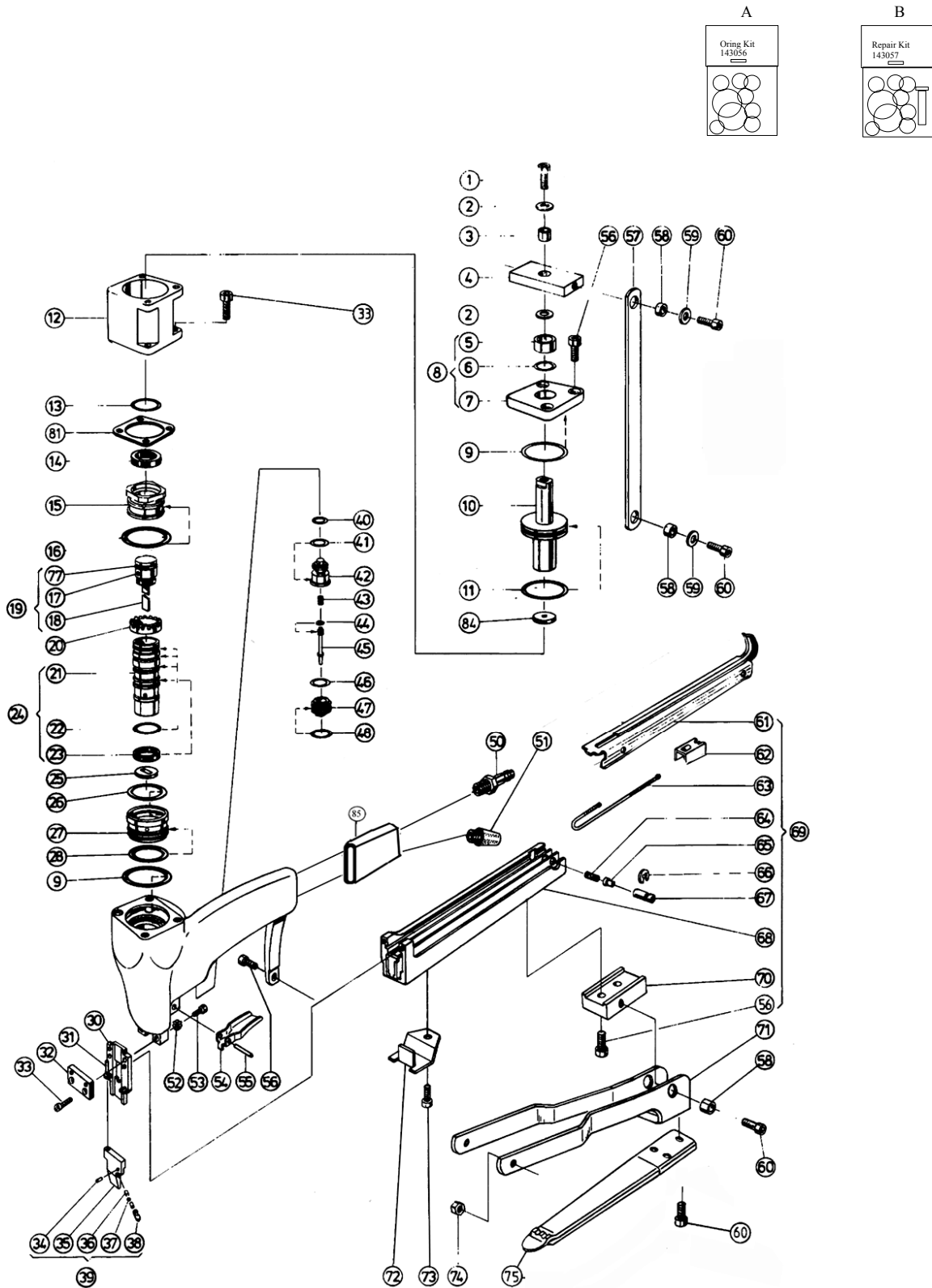

E To achieve optimal function and safety use only original spare parts. All repairs shall be done by an authorised JK representative

D Um optimale Funktion und Sicherheit zu erzielen benutzen Sie nur ursprüngliche Ersatzteile. Alle Reparaturen sind von einem JK Reparaturmann erfolgt.

S För bästa funktion och säkerhet använd endast original reservdelar. Eventuella reparationer skall utföras av JK auktoriserad reparatör

F Pour réaliser la fonction et la sûreté optimales employez seulement les pièces de rechange originales. Toutes les réparations seront faites d'un homme de réparation de JK.

Pos Ref No.	Detalj Part Artikel Référence No.	Benämning	Discription	Bezeichnung	Designation	Antal Qty	Ann. Notes
A	143124	O-ring sats	O-ring kit	O-ringsatz	Jeu d'O-rings		
B	143126	Reparationssats	Repair kit	Reparatursatz	Jeu de rechange		
1	946587	Skruv	Screw	Schraube	Vis	1	
2	947039	Nitbricka	Washer	Scheibe	Rondelle	2	
3	150257	Distansring	Spacer	Distanzring	Entretoise	1	
4	161179	Ok	Shield	Joch	Support	1	
5	978022	Oljebronsbusning	Bushing	Buchse	Entretoise	1	
6	972010	O-ring	O-ring	O-ring	Joint torique	1	
7	179034	Lock	Cap	Platte	Chapeau	1	
8	139369	Lock kompl	Cap cpl	Platte kpl	Chapeau complet	1	
9	972023	O-ring	O-ring	O-ring	Joint torique	2	
10	190167	Kolvstång	Piston	Kolben	Piston	1	
11	972018	O-ring	O-ring	O-ring	Joint torique	1	
12	190113	Cylinderfoder	Cylinder	Zylinder	Cylindre	1	
13	972032	O-ring	O-ring	O-ring	Joint torique	1	
14	149071	Kompressionsbricka	Compression Washer	Druckscheibe	Rondelle de compr.	1	
15	150428	Lock f. cyl.foder	Cylinder cap	Zylinderkappe	Chapeau de cylindre	1	
16	972177	O-ring	O-ring	O-ring	Joint torique	1	
17	145099	Drivhållarpinne	Driver pin	Stift	Axe d'enfonceur	1	
18	164057	Drivare	Driver blade	Stößelblech	Lame d'enfonceur	1	
19	134163	Kolv kompl m. driv.	Piston with driver	Kolben kpl	Piston enf. compl.	1	
20	150102	Cylindertoppring	Cylinder top ring	Zylinderring	Anneau sup. du cyl.	1	
21	190066	Cylinderfoder	Cylinder	Zylinder	Cylindre	1	
22	972028	O-ring	O-ring	O-ring	Joint torique	3	
23	148015	Tät.n.ring backventil	Seal for back valve	Ventilring	Garniture de valve	1	
24	136074	Cyl.foder m. tät.n.r.	Cylinder with seals	Zylinder kpl	Cylindre compl.	1	
25	149111	Kolvdämpare	Piston stop	Bodenplatte	But'ee de piston	1	
26	972007	O-ring	O-ring	O-ring	Joint torique	1	
27	150409	Hylsa	Cage	Hülse	Cage	1	
28	972071	O-ring	O-ring	O-ring	Joint torique	1	
30	135549	Bakre driv.styrm. kpl	Rear nozzle plate	Führungsplatte	Plaque arri'ere	1	
31	945045	Cylinderpinne	Pivot pin	Stift	Axe	1	
32	162211	Främre driv.styrm.	Front nozzle plate	Abdeckplatte	Plaque avant	1	
33	946662	Skruv	Screw	Schraube	Vis	5	
34	945040	Spännstift	Tension pin	Stift	Goupille de tension	1	
35	162212	Dörr	Door	Vorderplatte	Porte	1	
36	175002	Dörrfjäder	Door spring	Feder	Ressort de porte	2	
37	147057	Bricka	Washer	Scheibe	Rondelle	1	
38	160050	Låskolv	Lock piston	Verschlussbolzen	Piston de blocage	1	
39	135527	Dörr kompl	Dorr assy	Vorderplatte kpl	Porte compl'ete	1	
40	972030	O-ring	O-ring	O-ring	Joint torique	1	
41	972039	"	"	"	"	1	
42	191084	Ventilhylsa	Valve cage	Ventilkolben	Cage de valve	1	
43	173066	Fjäder	Spring	Ventilfeder	Ressort	1	
44	972031	O-ring	O-ring	O-ring	Joint torique	1	
45	191085	Ventilspindel	Valve stem	Ventilkolben	Cage de valve	1	
46	972040	O-ring	O-ring	O-ring	Joint torique	1	
47	146102	Mutter	Nut	Mutter	Ecrou	1	
48	972021	O-ring	O-ring	O-ring	Joint torique	1	
50	987023	Insticksnippel	Nipple	Stecknippel	Raccord	1	
51	971004	Ljuddämpare	Sound absorber	Schalldämpfer	Silencieux	1	
52	947008	Låsbricka	Lock washer	Scheibe	Rondelle	2	
53	946512	Skruv	Screw	Schraube	Vis	2	
54	165040	Avtryckare	Trigger	Ventilhebel	D'etente	1	
55	945039	Spännstift	Tension pin	Stift	Goupille de tension	1	
56	946608	Skruv	Screw	Schraube	Vis	6	
57	163222	Dragstång	Power arm	Zugstange	Bras de liaison	2	
58	150251	Distansring	Spacer	Distanzring	Entretoise	6	
59	947012	Bricka	Washer	Scheibe	Rondelle	4	
60	946654	Skruv	Screw	Schraube	Vis	9	
61	170118	Magasinlock kort	Magazine lid	Magazinschieber	Couvercle de magasin	1	short
	170119	Magasinlock långt	Magazine lid	Magazinschieber	Couvercle de magasin	1	long
62	161208	Frammatare	Pusher	Kloben	Poussoir	1	
63	173053	Frammat.fj. kort	Feeder spring	Zugfeder	Ressort de poussoir	1	short
	173054	Frammat.fj. lång	Feeder spring	Zugfeder	Ressort de poussoir	1	long
64	173052	Låsfjäder	Lock spring	Druckfeder	Ressort de blocage	1	
65	160051	Låskolv	Lock piston	Bolzen	Piston de blocage	1	
66	951037	Spärryttare	Retainer	Sicherung	Circlips	1	
67	150121	Spärrhylsa	Lock cage	Verschlusshülse	Cage de blocage	1	
68	132686	Klammerbana kort	Rail	Klammerträger	Rail	1	short
	132688	Klammerbana lång	Rail	Klammerträger	Rail	1	long
69	132228	Magasin kompl. kort	Magazine assy	Magazin kpl	Magasin cpl	1	short
	132230	Magasin kompl. långt	Magazine assy	Magazin kpl	Magasin cpl	1	long
70	156955	Bakre fäste för tunga	Rear bracket	Führung	Support arri'ere	1	
71	156942	Fäste för tunga	Bracket	Führung	Support bras d'enclume	1	
72	157075	Kartongskydd	Carton protector	Kartonabdeckung	Protège carton	1	
73	946641	Skruv	Screw	Schraube	Vis	1	
74	946002	Mutter	Nut	Mutter	Ecrou	2	
75	158223	Häftunga	Tongue	Heftzunge	Bras d'enclume	1	
77	972124	Kolvringsats	Set of piston rings	Kolbenring-Set	Jeu de joints pour piston	1	
81	148037	Packning	Gasket	Dichtung	Garniture inf'erieur	1	
84	149089	Dämpare	Bumper	Puffer	But'ee	1	
85	035292	Gummihandtag	Handle sleeve	Griffhülse	Gainée en caoutchou	1	

Spare parts drawing JK20T777
Ersatzteilzeichnung JK20T777

Reservdelsritning JK20T777
Dessin pièces de rechange JK20T777

118438

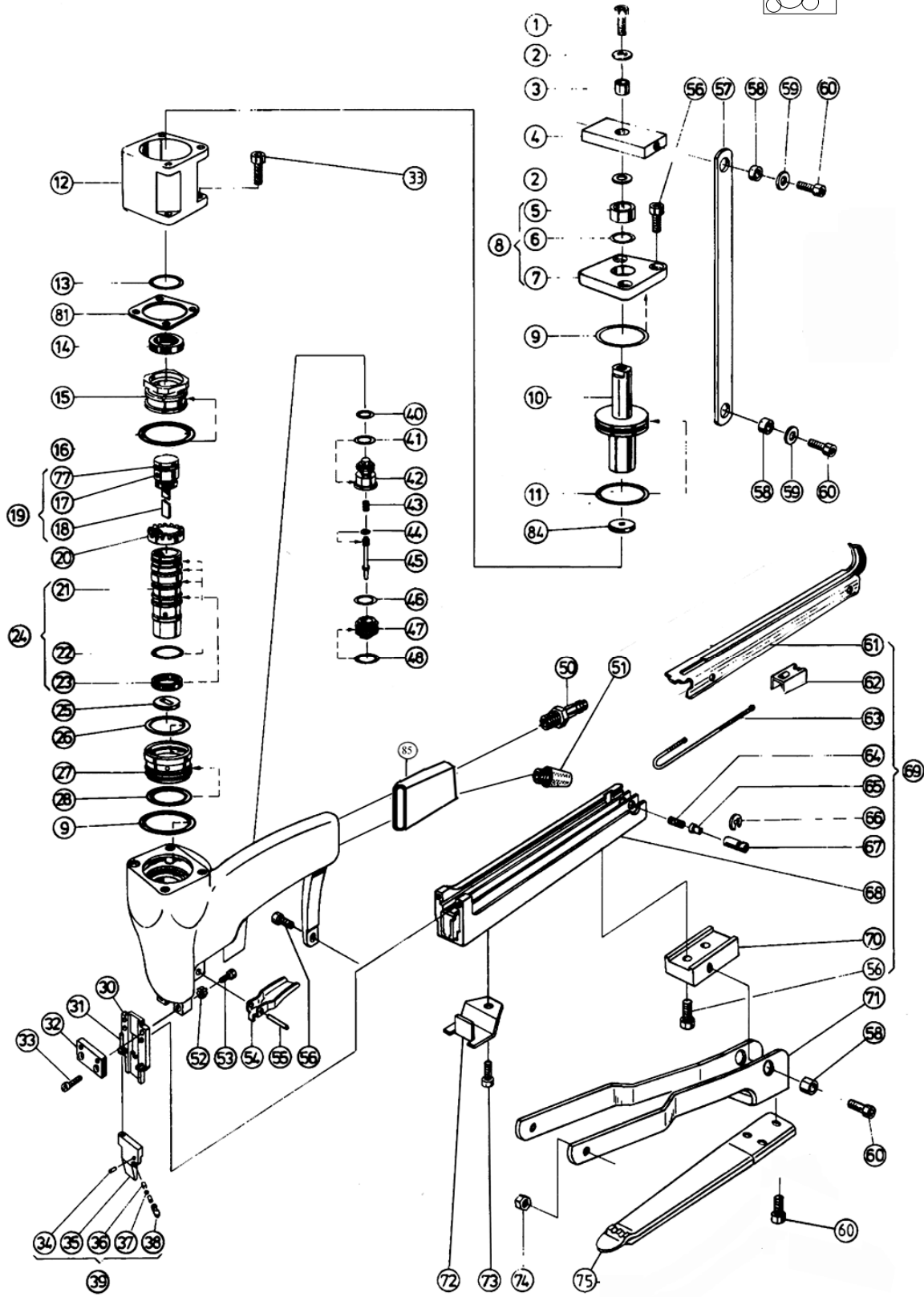
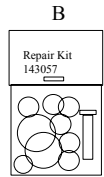
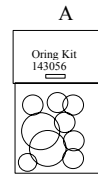

Pos Ref No.	Detalj Part Artikel Référence No.	Benämning	Discription	Bezeichnung	Designation	Antal Qty	Anm. Notes
A	143124	O-ringsats	O-ring kit	O-ringsatz	Jeu d'O-rings		
B	143125	Reparationssats	Repair kit	Reparaturatz	Jeu de rechange		
1	946587	Skruv	Screw	Schraube	Vis	1	
2	947039	Nitbricka	Washer	Scheibe	Rondelle	2	
3	150257	Distansring	Spacer	Distanzring	Entretoise	1	
4	161179	Ok	Shield	Joch	Support	1	
5	978022	Oljebrossning	Bushing	Buchse	Entretoise	1	
6	972010	O-ring	O-ring	O-ring	Joint torique	1	
7	179034	Lock	Cap	Platte	Chapeau	1	
8	139369	Lock kompl	Cap cpl	Platte kpl	Chapeau complet	1	
9	972023	O-ring	O-ring	O-ring	Joint torique	2	
10	190167	Kolvstång	Piston	Kolben	Piston	1	
11	972018	O-ring	O-ring	O-ring	Joint torique	1	
12	190113	Cylinderfoder	Cylinder	Zylinder	Cylindre	1	
13	972032	O-ring	O-ring	O-ring	Joint torique	1	
14	149071	Kompressionsbricka	Compression Washer	Druckscheibe	Rondelle de compr.	1	
15	150428	Lock f. cyl.foder	Cylinder cap	Zylinderkappe	Chapeau de cylindre	1	
16	972177	O-ring	O-ring	O-ring	Joint torique	1	
17	145099	Drivhållarpinne	Driver pin	Stift	Axe d'enfonceur	1	
18	164071	Drivare	Driver blade	Stößelblech	Lame d'enfonceur	1	
19	134206	Kolv kompl m. driv.	Piston with driver	Kolben kpl	Piston enf. compl.	1	
20	150102	Cylindertoppring	Cylinder top ring	Zylinderring	Anneau sup. du cyl.	1	
21	190066	Cylinderfoder	Cylinder	Zylinder	Cylindre	1	
22	972028	O-ring	O-ring	O-ring	Joint torique	3	
23	148015	Tät.n.ring backventil	Seal for back valve	Ventilring	Garniture de valve	1	
24	136074	Cyl.foder m. tät.n.r.	Cylinder with seals	Zylinder kpl	Cylindre compl.	1	
25	149111	Kolvåmpare	Piston stop	Bodenplatte	But'ee de piston	1	
26	972007	O-ring	O-ring	O-ring	Joint torique	1	
27	150409	Hylsa	Cage	Hülse	Cage	1	
28	972071	O-ring	O-ring	O-ring	Joint torique	1	
30	135562	Bakre driv.styrn. kpl	Rear nozzle plate	Führungsplatte	Plaque arri'ere	1	
31	945045	Cylinderpinne	Pivot pin	Stift	Axe	1	
32	162211	Främre driv.styrn.	Front nozzle plate	Abdeckplatte	Plaque avant	1	
33	946662	Skruv	Screw	Schraube	Vis	5	
34	945040	Spännstift	Tension pin	Stift	Goupille de tension	1	
35	162212	Dörr	Door	Vorderplatte	Porte	1	
36	175002	Dörrfjäder	Door spring	Feder	Ressort de porte	2	
37	147057	Bricka	Washer	Scheibe	Rondelle	1	
38	160050	Låskolv	Lock piston	Verschlussbolzen	Piston de blocage	1	
39	135527	Dörr kompl	Dorr assy	Vorderplatte kpl	Porte compl'ete	1	
40	972030	O-ring	O-ring	O-ring	Joint torique	1	
41	972039	"	"	"	"	1	
42	191084	Ventilhylsa	Valve cage	Ventilkolben	Cage de valve	1	
43	173066	Fjäder	Spring	Ventilfeder	Ressort	1	
44	972031	O-ring	O-ring	O-ring	Joint torique	1	
45	191085	Ventilspindel	Valve stem	Ventilkolben	Cage de valve	1	
46	972040	O-ring	O-ring	O-ring	Joint torique	1	
47	146102	Mutter	Nut	Mutter	Ecrou	1	
48	972021	O-ring	O-ring	O-ring	Joint torique	1	
50	987023	Insticksnippel	Nipple	Stecknippel	Raccord	1	
51	971004	Ljuddämpare	Sound absorber	Schalldämpfer	Silencieux	1	
52	947008	Låsbricka	Lock washer	Scheibe	Rondelle	2	
53	946512	Skruv	Screw	Schraube	Vis	2	
54	165040	Avtryckare	Trigger	Ventilhebel	D'etente	1	
55	945039	Spännstift	Tension pin	Stift	Goupille de tension	1	
56	946608	Skruv	Screw	Schraube	Vis	4	
57	163222	Dragstång	Power arm	Zugstange	Bras de liaison	2	
58	150251	Distansring	Spacer	Distanzring	Entretoise	6	
59	947012	Bricka	Washer	Scheibe	Rondelle	6	
60	946654	Skruv	Screw	Schraube	Vis	6	
61	170119	Magasinlock långt	Magazine lid	Magazinschieber	Couvercle de magasin	1	long
62	161208	Frammatåre	Pusher	Kloben	Poussoir	1	
63	173054	Frammat.fj. lång	Feeder spring	Zugfeder	Ressort de poussoir	1	long
64	173052	Låsfjäder	Lock spring	Druckfeder	Ressort de blocage	1	
65	160051	Låskolv	Lock piston	Bolzen	Piston de blocage	1	
66	951037	Spärryttare	Retainer	Sicherung	Circlips	1	
67	150121	Spärrhylsa	Lock cage	Verschlusshülse	Cage de blocage	1	
68	132689	Klammerbana lång	Rail	Klammerträger	Rail	1	long
69	132231	Magasin kompl. "	Magazine assy	Magazin kpl	Magasin cpl	1	long
70	156955	Bakre fäste för tunga	Rear bracket	Führung	Support arri'ere	1	
71	156942	Fäste för tunga	Bracket	Führung	Support bras d'enclume	1	
72	157075	Kartongskydd	Carton protector	Kartonabdeckung	Prot'ege carton	1	
73	946641	Skruv	Screw	Schraube	Vis	1	
74	946002	Mutter	Nut	Mutter	Ecrou	2	
75	158223	Häfttunga	Tongue	Hefzunge	Bras d'enclume	1	
76	946654	Skruv	Screw	Schraube	Vis	3	
77	972124	Kolvringsats	Set of piston rings	Kolbenring-Set	Jeu de joints pour piston	1	
79	946608	Skruv	Screw	Schraube	Vis	2	
81	148037	Packning	Gasket	Dichtung	Garniture inf'erieur	1	
84	149089	Dämpare	Bumper	Puffer	But'ee	1	
85	035292	Gummihandtag	Handle sleeve	Griffhülse	Gainée en caoutchou	1	

Technical Specification Technische Daten

Teknisk Specification Carcteréristiques Techniques

<u>Technical data</u>	Height	Length	Width	Weight	Staples	Length	Magazine capacity
<u>Tekniska data</u>	Höjd	Längd	Bredd	Vikt	Klammer	Längd	Magasinskapacitet
<u>Technische daten</u>	Höhe	Länge	Breite	Gewicht	Klammern	Länge	Magazinkapazität
<u>Caract. techniques</u>	Hauteur	Longueur	Largeur	Poids	Agrafes	Longueur	Capacité du magasin
JK20-							
T777L	250 mm	375 mm	68 mm	2,1 kg	777	8-16 mm	100
T779	250	235	68	1,9	779	8-16	84
T779L	250	375	68	2,1	779	8-16	168
V779	305	230	68	2,05	779	12-16	84
V779L	305	370	68	2,25	779	12-16	168
V777L	305	370	68	2,25	777	12-16	100
T64	250	235	68	1,9	64	12-16	84
T64L	250	375	68	2,1	64	12-16	168

*without fasteners *utan klammer *ohne klammern *sans agrafes

Air pressure: Working pressure approx 5-6 bar. Max air pressure 7 bar.
 Lufttryck: Arbetstryck ca. 5-6 bar. Max arbetstryck 7 bar.
 Luftdruck: Arbeitsdruck ca. 5-6 bar. Max Luftdruck 7 bar.
 Pression d'air: Pression de travail, environ 5-6 bar. Pression maximum 7 bar.

The tool is designed for use with original Josef Kihlberg staples only.
 Verkytet är konstruerat och tillverkat för användning uteslutande av JK:s originalklammer
 Das Werkzeug darf nur mit Josef Kihlberg-Organalklammern benutzt werden.
 L'outil est exclusivement destiné à l'application d'agrafes Josef Kihlberg

Magazine loading: The tool is loaded from above.
 Laddning av magasin: Verkytet laddas ovanifrån
 Magazinbeladung: Das Werkzeug wird von oben beladen.
 Chargement du magasin: L'outil se charge par dessus.

Firing of the tool: The tool has single shot firing.
 Avfyring av verkt: Verkytet har enskottsavfyring .
 Betätigung des Werkzeugs: Das Werkzeug hat Einzelschussbetätigung.
 Déclenchement de l'outil: L'outil fonctionne au coup par coup.

Air consumption per shot. :0,3 l at 6 bar operating pressure
 Luftförbrukning per slag :0,3 l vid 6 bars arbetstryck
 Druckluftverbrauch pro Schuss: :0,3 l bei 6 bar Betriebsdruck
 Consommation d'air par coup :0,3 l à la pression de 6 bar

Noise characteristic levels according to :prEN792-13L(CEN/TC255/WG1/N 45,3)
 Karakteristisk bullernivå enligt
 Diese Werte sind ermittelt und angegeben nach
 Ces valeurs sont déterminées et explicitées conformément à

A-weighted single-event emission sound pressure level at work station :LPAd,1s=89dB
 Deklarerad A-vägd ljudtrycksnivå vid operatörsplatsen för enstaka förlopp.
 Maximaler A-Messflächen-Impulsschalldruckpegel
 Niveau de pression acoustique pour un événement élémentaire pondéré A

A-weighted single-event sound power level :LWAd,1s=96dB
 Deklarerad A-vägd ljudeffektnivå för enstaka förlopp.
 Maximaler A-Impulsschalleistungspegel
 Niveau de puissance acoustique pour un événement élémentaire pondéré A

C-weighted peak emission sound pressure level at work station :LpCpeakd=121dB
 Deklarerad C-vägd toppljudtrycksnivå vid operatörsplatsen.
 Emissionsschalldruckpegel am Arbeitsplatz
 Niveau de pression acoustique au poste de travail.

Vibrationrate below the limit of declaration according to EN 292-2 measured according to ISO 8662/1
 and supplementary document ISO TC118/SC 3/WG 3 N 139 D.
 Vibrationsnivån är under deklationsgränsen enligt EN292-2 uppmätt enl. ISO 8662/1
 och kompletterande dokument ISO TC 118/SC 3/WG 3 N 139 D.
 Vibrationswert unter der Deklarationsgrenze nach EN 292-2 gemessen nach ISO 8662/1
 und Ergänzung Dokument ISO TC 118/SC 3/WG 3 N 139D.
 La valeur de la vibration se situe en-dessous de la norme EN 292-2 mesurées selon ISO 8662/1
 et complété par décret ISO TC118/SC 3/WG 3 N 139D.



DEKLARATION OM ÖVERENSSTÄMMELSE

Firma Josef Kihlberg
Box 126

544 22 Hjo
Sverige

försäkras härmed att alla varianter av följande, bottenhäftare, planhäftare, lockhäftare och tänger

B53PN, B560PN, B561PN, F53PN, F560PN, F561PN, 561PN, a.560PN, c.561PN, R555PN, R556PN, R557PN, JK20T, JK20V and JK35T

är tillverkade enligt följande harmoniserande standarder:

EN ISO 12100 del 1 + 2

Samt följer bestämmelserna enligt rådets direktiv.

2006/42/EG

Hjo den 29.12.2009

Anders Pettersson

Produktionsansvarig och behörig att ställa samman den tekniska dokumentation
Telefon +46 503 32800



Konformitätserklärung

Declaration of Conformity

Déclaration de conformité

Die Firma/ Josef Kihlberg AB
The Company/ Box 126
La société: S-544 22 Hjo

erklärt hiermit in alleiniger
Verantwortung, dass alle
Varianten der Baureihen:

declare under our sole
responsibility that all
versions of the toollines:

déclarons sous notre seule
responsabilité que toutes
les variantes du series:

**B53PN, B560PN, B561PN, F53PN, F560PN, F561PN, 561PN, a.560PN, c.561PN, JK20T,
R555PN, R556PN, R557PN, JK20V and JK35T**

auf die sich diese Erklärung
bezieht, übereinstimmt mit
der Norm:

to which this declaration
relates on is in conformity
with the following
standard:

auquel se réfère cette dé-
claration est conforme à
la norme:

EN ISO 12100 Teile/parts/parties 1+2

gemäss den Bestim-
mungen der Richtlinie:

following the provisions
of directive:

conformément aux
dispositions de Directive:

2006/42/EG

Hjo 29.12.2009

Anders Pettersson

Produktionsleiter und berechtigt die technischen Unterlagen zusammenzustellen. +46 503 32800

Production Manager and authorized to compile the technical documentation. +46 503 32800

Chef de Production et autorisé à constituer le dossier technique. +46 503 32800